

vibell

CE

WIDEO MONITOR

INSTRUKCJA OBSŁUGI I MONTAŻU
Model: OR-VID-EX-1057MV/B; OR-VID-EX-1057MV/B

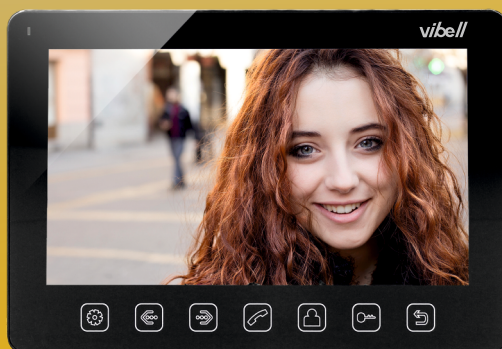
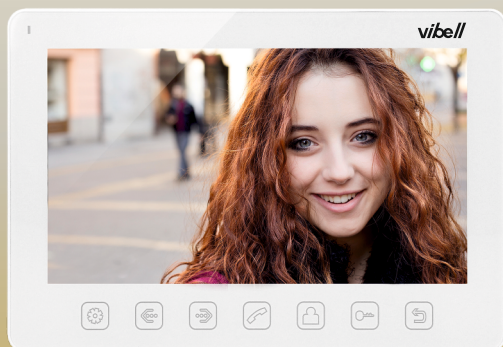

SPIS TREŚCI

Uwagi	1
Dane techniczne	2
Rozwiązanie problemów	2
Główne cechy i funkcje	3
Budowa	4
Instalacja i schemat podłączenia	5
Montaż	8
Dane techniczne przewodów	8
Obsługa	9
Ustawienia systemowe	12

DANE TECHNICZNE

Napięcie zasilania: 15VDC, 1A
Rodzaj monitora: kolorowy, bezsluchawkowy, głośnomówiący
Wyświetlacz: 7 cali, LCD, kolor
Pobór mocy: 7W (praca), 1W (tryb czuwania)
Temperatura pracy: 0°C ~+50°C
Wymiary: 185 x 127,5 x 18 mm
Waga netto: 0,55 kg

ROZWIĄZANIE PROBLEMÓW

- 1. Brak fonii i wizji, nic nie działa**
 - a) brak napięcia zasilającego,
 - b) uszkodzony lub źle podłączony monitor
- 2. Nie ostry lub błąd obraz**
 - a) sprawdź ustawienia i wyreguluj
- 3. Na obrazie liczne zakłócenia, brak synchronizacji (obraz miga)**
 - a) przewód podłączeniowy posiada przekrój niedostosowany do długości
 - b) zbyt długie połączenie - zastosuj przewód ekranowy
 - c) zła jakość przewodu
 - d) silne źródło zakłóceń elektromagnetycznych - zastosuj przewód ekranowy
- 4. Fonia na monitorze sprzęga**
 - a) sprawdź swoją instalację pod kątem wymagań technicznych,
 - b) sprawdź czy instalacja nie jest narażona na działanie wody i wilgoci itp.
- 5. Elektrozaczep nie otwiera się za każdym razem**
 - a) sprawdź niezależne działanie elektrozaczeptu
- 6. Porysowany monitor**
 - a) sprawdź czy zdjęta jest z ekranu folia ochronna

Zawartość opakowania

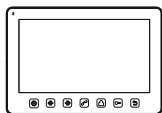

Monitor



Instrukcja obsługi



Wspornik do
montażu na ścianie



2x kołki rozporowe



2xwkręty



Zasilacz do gniazdka

UWAGA

Przed podłączeniem i użytkowaniem urządzenia prosimy o dokładne zapoznanie się z niniejszą instrukcją obsługi. W razie jakichkolwiek problemów ze zrozumieniem jej treści prosimy o skontaktowanie się ze sprzedawcą urządzenia. Samodzielny montaż i uruchomienie urządzenia jest możliwe pod warunkiem posiadania przez montażystę podstawowej wiedzy z zakresu elektryki i używania odpowiednich narzędzi. Niemniej zalecane jest dokonanie montażu urządzenia przez wykwalifikowany personel.

Producent nie odpowiada za uszkodzenia mogące wyniknąć z nieprawidłowego montażu czy eksploatacji urządzenia. Dokonywanie samodzielnych napraw i modyfikacji skutkuje utratą gwarancji.

Z uwagi na fakt, że dane techniczne podlegają ciągłym modyfikacją, Producent zastrzega sobie prawo do dokonywania zmian bez uprzedzenia. Wszelkie prawa do tłumaczenia/interpretowania oraz prawa autorskie niniejszej instrukcji są zastrzeżone.

1. Wszelkie czynności wykonuj przy odłączonym zasilaniu.
2. Nie zanurzaj urządzenia w wodzie i innych płynach.
3. Nie obsługuj urządzenia gdy uszkodzona jest obudowa.
4. Nie otwieraj urządzenia i nie dokonuj samodzielnych napraw.
5. Nie używaj urządzenia niezgodnie z jego przeznaczeniem.
6. Nie instaluj monitora w pobliżu urządzeń silnie emitujących pole magnetyczne jak telewizor, głośniki.
7. Nie instaluj monitora w miejscu narażonym na dużą wilgoć, wibracje, wstrząsy oraz silne promienie słoneczne.
8. Wyłącz zasilanie jeżeli z urządzenia wydobywają się "nie normalne" dźwięki.
9. Po dokonaniu instalacji i montażu zdejmij folię ochronną z ekranu monitora.

UWAGA

Gwarancja 24-miesięczna obejmuje produkt wyposażony w fabryczną plombę, której nie należy zrywać!

Każde gospodarstwo jest użytkownikiem sprzętu elektrycznego i elektronicznego, a co za tym idzie potencjalnym wytwórcą niebezpiecznego dla ludzi i środowiska odpadu, z tytułu obecności w sprzęcie niebezpiecznych substancji, mieszanin oraz części składowych. Z drugiej strony zużyty sprzęt to cenny materiał, z którego możemy odzyskać surowce takie jak miedź, cyna, szkło, żelazo i inne.

Symbol przekreślonego kosza na śmieci umieszczany na sprzęcie, opakowaniu lub dokumentach do niego dołączonych oznacza, że produktu nie wolno wyrzucać łącznie z innymi odpadami. Oznakowanie oznacza jednocześnie, że sprzęt został wprowadzony do obrotu po dniu 13 sierpnia 2005 r.

Obowiązkiem użytkownika jest przekazanie zużytego sprzętu do wyznaczonego punktu zbiórki w celu właściwego jego przetworzenia. Informacje o dostępnym systemie zbierania zużytego sprzętu elektrycznego można znaleźć w punkcie informacyjnym sklepu oraz w urzędzie miasta/gminy.

Odpowiednie postępowanie ze zużytym sprzętem zapobiega negatywnym konsekwencjom dla środowiska naturalnego i ludzkiego zdrowia!



GŁÓWNE CECHY I FUNKCJE

- 7 calowy, kolorowy, wysokiej rozdzielczości ekran LCD.
- Ultra płaski bezsłuchawkowy, głośnomówiący monitor.
- Dotykowy panel monitora z podświetlanymi przyciskami.
- Menu OSD w języku polskim i angielskim.
- Funkcja interkomu po zastosowaniu dodatkowego monitora.
- 12 dzwonek polifonicznych do wyboru.
- Regulacja jasności, koloru oraz głośności dzwonka i wywołania.
- Możliwość rozbudowy o dodatkowe kamery wideodomfonowe i kamery przemysłowe CCTV.
- Umożliwia prowadzenie rozmowy z osobą znajdującą się przy wejściu i jednocześnie obserwację na ekranie monitora.
- Zdalne sterowanie elektrozaczepem (brak w zestawie) oraz automatem sterowania bramą.

BUDOWA MONITORA

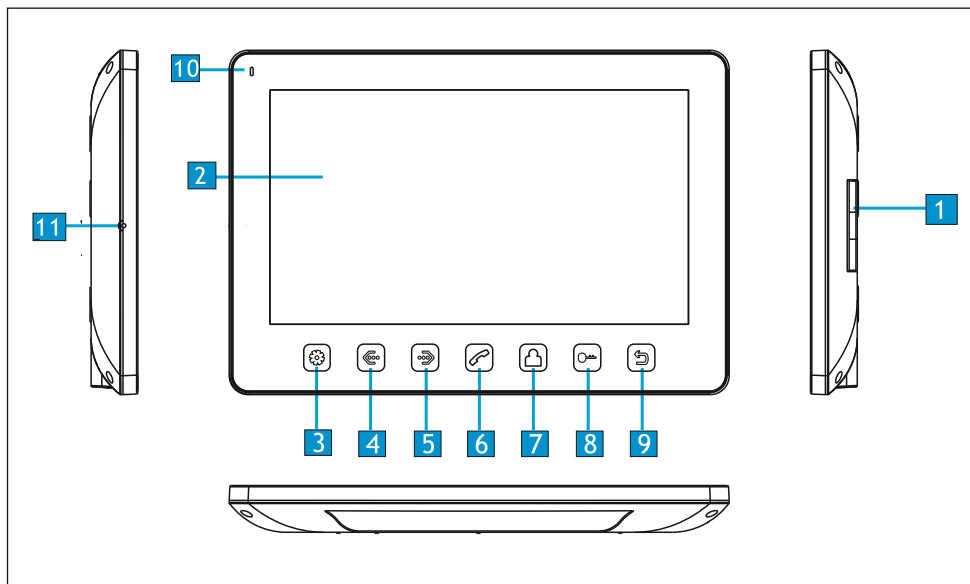

Nr.	Lp.	Opis funkcji
1	Głośnik	
2	LCD	
3	Przycisk Menu	Wprowadź ustawienia systemowe
4	Przycisk lewy	Dostosuj -
5	Przycisk prawy	Dostosuj +
6	Przycisk Odbierz połączenie	Odbierz/Zadzwoń
7	Przycisk Monitor	Monitor
8	Przycisk Odblokuj	Odblokuj
9	Przycisk Wstecz	Wstecz/Przerwij
10	Wskaźniki świetlne	Wskaźnik zasilania
11	Mikrofon	

1. Port 2 przyłączy panela zewnętrznego

System może obsłużyć maksymalnie 1 monitor główny, 3 monitory dodatkowe, 2 panele zewnętrzne z kamerą i 8 kamer przemysłowych CCTV.

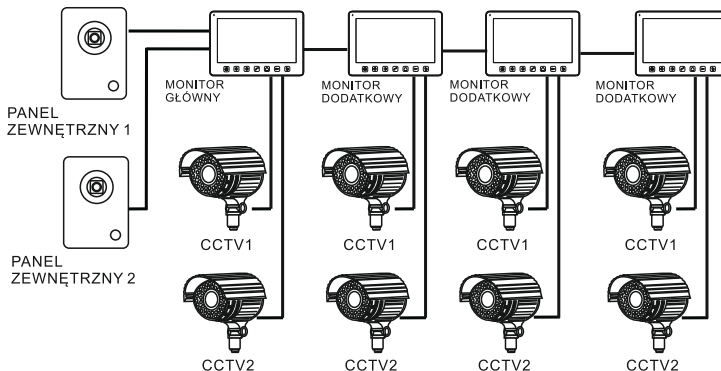

2. Port 2 przyłączy kamer przemysłowych

System może obsłużyć maksymalnie 1 monitor główny, 1 panel zewnętrzny z kamerą, 9 kamer przemysłowych CCTV i 3 monitory dodatkowe.

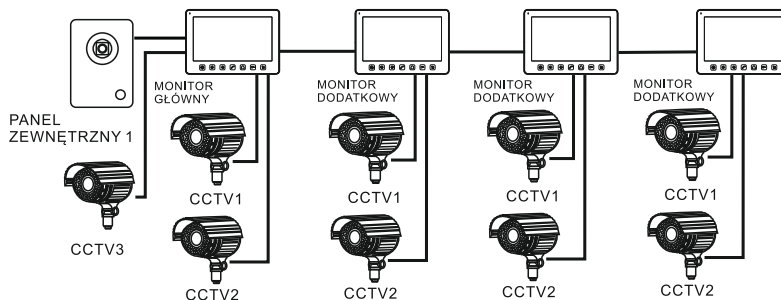

Projektując instalację elektryczną należy uwzględnić odpowiedni przekrój przewodów:

do 30 m - zalecany przewód XzTKMXpw 3 x 2 x 0,5 mm²

od 30 m do 100 m - zalecany przewód XzTKMXpw 3 x 2 x 0,8 mm²

Połączenie z rygłem elektromagnetycznym powinno być przeprowadzone przewodem 2 x 1 mm².

Z zestawem poprawnie współpracuje dowolny elektrozaczepek o napięciu 12V DC (brak w zestawie). Elektrozaczepek wymaga dodatkowego zasilania 12V DC (brak w zestawie). Przy podłączeniu należy zachować prawidłową polaryzację jak na schemacie!

Całkowita długość instalacji nie może przekroczyć 100 metrów.

Absolutnie nie zalecamy stosowania przewodów typu skrętka komputerowa.

Schemat podłączenia 1

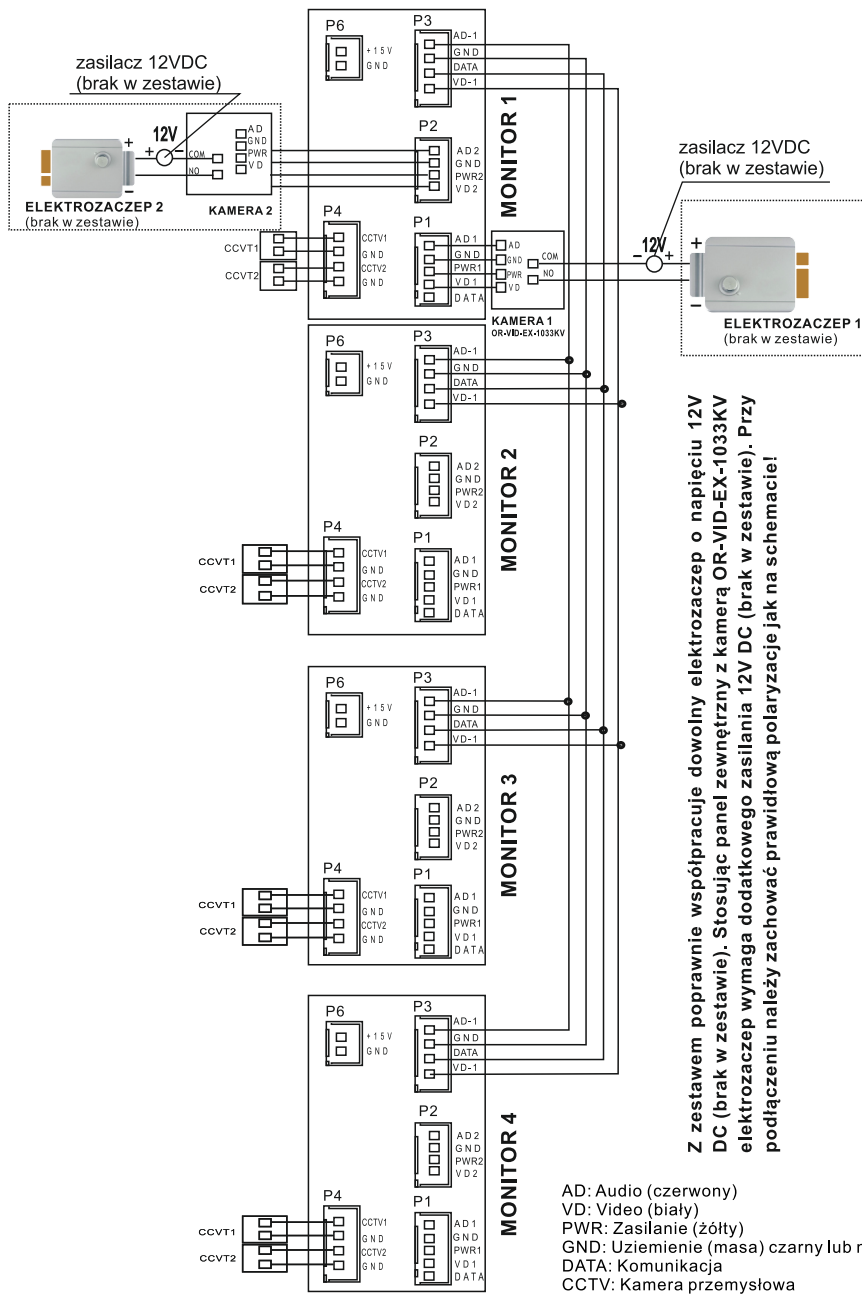

Z zestawem poprawnie współpracuje dowolny elektrozaczepek o napięciu 12V DC (brak w zestawie). Stosując panel zewnętrzny z kamerą OR-VID-EX-1033KV elektrozaczepek wymaga dodatkowego zasilania 12V DC (brak w zestawie). Przy podłączeniu należy zachować prawidłową polaryzację jak na schemacie!

Schemat podłączenia 2

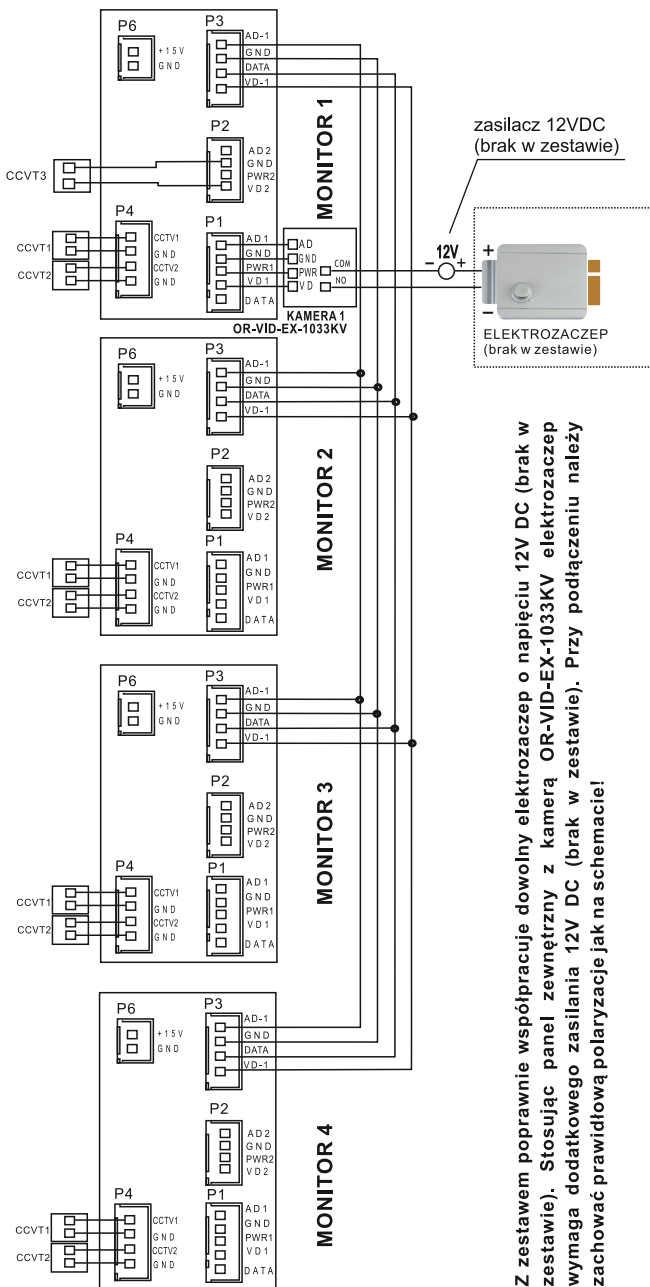

Z zestawem poprawnie współpracuje dowolny elektrozapczep o napięciu 12V DC (brak w zestawie). Stosując panel zewnętrzny z kamerą OR-VID-EX-1033KV elektrozapczep wymaga dodatkowego zasilania 12V DC (brak w zestawie). Przy podłączeniu należy zachować prawidłową polaryzację jak na schemacie!

MONTAŻ

1. Określ pozycję montażową monitora:
2. Sugerowana wysokość 1,5~1,6 metra;
3. Ramkę montażową odłącz od tylnej części monitora.
4. Zamontuj ramkę na ścianie.
5. Podłącz okablowanie, zgodnie z ze schematem podłączenia.
6. Przymocuj monitor do wspornika montażowego.
7. Po zamontowaniu panela zewnętrznego podłącz zasilanie.

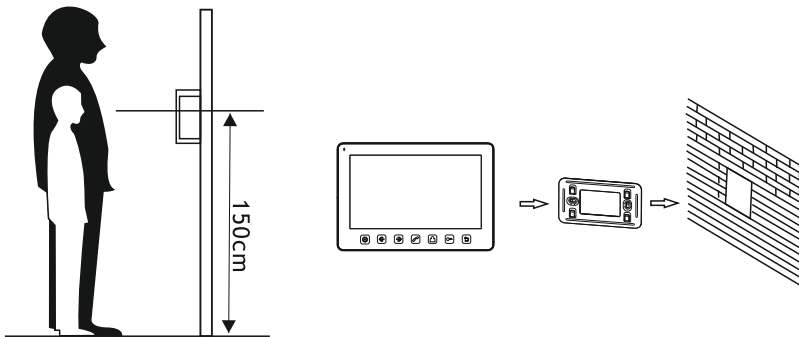

Przed wykonaniem otworów montażowych zaleca się wykonać próbę działania urządzenia. W tym celu podłączamy urządzenie na próbę wg. schematu podłączenia. Po dokładnym sprawdzeniu należy przystąpić do wykonania otworów montażowych po wcześniejszym wyłączeniu zasilania.

Dane techniczne przewodów

Nie powinno się prowadzić przewodów wideodomofonu w jednym kablu z przewodami innych instalacji np. dzwonka, alarmu itp. Wszelkie przewody energetyczne i telekomunikacyjne emitujące silne pola magnetyczne (np. kolumny głośnikowe, odbiornik telewizyjny) będące w bezpośrednim kontakcie z przewodami łączącymi panel zewnętrzny z monitorem mogą wpłynąć niekorzystnie na działanie zestawu.

Odbieranie połączeń przychodzących

Naciśnięcie przycisku wywołania na panelu zewnętrznym spowoduje, że wszystkie podłączone monitory wyemitują sygnał dzwonka, a na ekranie LCD wyświetli się komunikat „POŁĄCZENIE PRZYCHODZĄCE”.

Nacisnij ikonę  aby rozpocząć rozmowę z gościem.

Jeżeli połączenie przychodzące nie zostanie odebrane po zakończeniu czasu dzwonienia monitor powróci do trybu standby (czuwania).

W czasie dzwonienia i rozmowy istnieje możliwość zdalnego otwarcia furtki, w tym celu dotknij ikonę .

Jeżeli w czasie rozmowy z pierwszym panelem zewnętrznym pojawi się kolejne połączenie przychodzące, ekran LCD wyświetli komunikat „DRUGI GOŚĆ PRZY DRZWIACH 2”.

Aby przejść do drugiej rozmowy dotknij ikonę .

Uwaga:

W czasie odbierania połączenia lub rozmowy przez interkom, wciśnij i przytrzymaj



- mikrofon zostanie wyłączony, ekran LCD pokaże „WYCISZONY”, wciśnij i



przytrzymaj ponownie  mikrofon zostanie ponownie włączony, a ekran LCD wyświetli komunikat „MOŻNA MÓWIĆ”.



Funkcja „Nie przeszkadzać” (wyciszenia)

Aby włączyć lub wyłączyć funkcję „NIE PRZESZKADZAĆ” należy użyć menu USTAWIENIA SYSTEMOWE. Po włączeniu tej funkcji w czasie połączenia przychodzącego, interkomowego i nadawania nie będzie emitowany dźwięk dzwonka.

Monitorowanie dźwięku

W trybie standby wciśnij  i przytrzymaj aby włączyć słuchanie z monitora.

Jeżeli podłączonych jest więcej niż dwa monitory dostępne jest monitorowanie wybranego.

Naciśnij  lub  aby wskazać wybrany monitor.

W celu zatwierdzenia wyboru naciśnij .

Uwaga:

a: W trybie monitorowania dźwięku użytkownik może słuchać dźwięków z monitorowanego pomieszczenia, ale osoby przebywające w pomieszczeniu monitorowanym nie będą słyszeć głosu osoby monitorującej.

b: Funkcja monitorowania dźwięku dostępna jest tylko wtedy, gdy funkcja MOŻE BYĆ MONITOROWANY w żądanym monitorze została włączona. Sprawdź menu systemowe aby zobaczyć, jak uruchomić funkcję MOŻE BYĆ MONITOROWANY.

Obserwacja otoczenia z panele zewnętrznego i kamer CCTV

W trybie standby wciśnij ikonę  aby monitorować otoczenie z panela zewnętrznego 1.

Wciśnij ponownie ikonę  aby zmienić wyświetlany na ekranie kanał video.

Funkcja nadawania wiadomości





Funkcja ta pozwala na przekazanie informacji do wszystkich podłączonych monitorów.

W trybie standby wciśnij  i przytrzymaj - ekran wyświetli komunikat

ŻĄDANIE NADAWANIA a monitory w pozostałych pomieszczeniach wyświetlą komunikat NADAWANIE. Teraz można już rozpocząć nadawanie.

Regulacja głośności dźwięku

W trybie podglądu, dzwonienia, rozmowy, połączenia interkomowego lub nadawania



wciśnij  lub  aby wejść do ustawień głośności, wciśnij  lub  ponownie,



aby dostosować głośność dźwięku.

Połączenia wewnętrzne między monitorami



Po podłączeniu dodatkowego monitora istnieje możliwość połączenia interkomowego.



W trybie standby wciśnij  aby wywołać inny monitor.

Jeżeli podłączone jest więcej niż 2 monitory w systemie, wciśnij  lub  aby wybrać żądany monitor i zatwierdź połączenie ikoną .

Użytkownik w drugim pomieszczeniu może nacisnąć ikonę  aby odebrać połączenie, lub nacisnąć  aby je zakończyć.

Regulacja jasności/koloru/kontrastu/modelu wyświetlacza

W trybie podglądu, dzwonienia lub połączenia interkomowego, wciśnij  lub  aby dostosować głośność. Naciśnij  aby przejść do ustawień jasności, koloru i kontrastu JASN/KONT/KOLOR wyświetlacza

Naciśnij  lub  aby dostosować te parametry do swoich potrzeb.

Ustawienia systemowe - ustawienia zaawansowane

Wyłącz zasilanie, po 1 minucie ponownie włącz zasilanie i naciśnij oraz przytrzymaj przez kilka sekund przycisk  na panelu monitora, aż na ekranie ukażą się menu Ustawienia Zaawansowane.

Czas Otwarcia Drzwi - czas otwarcia elektrozaczepu (ustawienie fabryczne 05 S).

Wydłużenie czasu otwarcia - ustawienie innej wartości niż zero powoduje aktywację możliwości sterowania drugim elektrozaczepem lub automatyką bramy po zastosowaniu modułu OR-VID-EX-1034ME.

W celu zmiany ustawień naciśnij  lub . W celu zatwierdzenia ustawień naciśnij .

W przypadku zastosowania kamery OR-VID-EX-1033KV do podłączenia automatu sterowania bramą należy użyć modułu OR-VID-EX-1034ME (brak w zestawie).

OR-VID-EX-1033MV

Konfiguracja ustawień sterowania bramy



Wyłącz zasilanie, a następnie po 1 minucie ponownie włącz i naciśnij oraz przytrzymaj przez kilka sekund przycisk  na panelu monitora, aż na ekranie ukażą się menu Ustawienia Zaawansowane.

Czas Otwarcia Drzwi - czas otwarcia elektrozaczeu (ustawienie fabryczne 05 S).

Impuls ster. bramy - zmień ustawienia na 03S

W celu zmiany ustawień naciśnij  lub . W celu zatwierdzenia ustawień naciśnij .

Do podłączenia automatu sterowania bramą należy użyć moduł OR-VID-EX-1034ME (brak w zestawie).

Rozszerzenie trybu odblokowania: Dla modułu VID-EX-1034ME ustaw 1 dla wideo kamer VID-EX-2009KV oraz VID-EX-2011KV ustaw 2

Ustawienie systemowe

W trybie standby krótko wcisnąć  aby wejść do menu ustawień.

Pozycje ustawień	Opcje	Uwagi
JĘZYK		polski i angielski
DŁUGOŚĆ DZWONIENIE		domyślnie 30 sek. (regulowany w zakresie 10-60 sek.)
GŁOŚNOŚĆ DZWONIENIA		domyślnie 07 (regulowany w zakresie 01 - 10)
RODZAJ DZWONKA	WEJŚCIE 1	domyślnie 01 (opcjonalnie 00 - 11)
	WEJŚCIE 2	domyślnie 02 (opcjonalnie 00 - 11)
	INTERKOM	domyślnie 03 (opcjonalnie 00 - 11)
NIE PRZESZKADZAĆ		domyślnie wyłączona po włączeniu w trybie dzwonienia lub połączenia interkomowego wskaźnik LED będzie migał
MOŻE BYĆ MONITOROWANY		domyślnie wyłączona
ADRES URZĄDZENIA	MONITOR 1/2/3/4	Monitor główny musi być ustawiony jako MONITOR 1. jeżeli dwa monitory będą mieć ustawiony taki sam adres opcja pozostanie zaznaczona na żółto
STAN PORTU 4		BRAK/CCTV1/CCTV 1 i 2
ODBLOKUJ MONITOR	Naciśnij 	aby odblokować monitor
PRZYWRÓĆ DOMYŚLNE		Przywraca ustawienia domyślne systemu.

PRODUCENT

ORNO-LOGISTIC Sp. z o.o.

ul. Rolników 437, 44-141 Gliwice, tel. 32 43 43 110, www.orno.pl

10/2019